



**МЕБЕЛЬНАЯ КОМПАНИЯ**

Код производителя указан на упаковке в соответствии к буквой:

А - ООО «ЕС-МЕБЕЛЬ», 440034, Россия, г. Пенза, ул. Калинина, д. 135Б, лит. А, оф.5

Б - ООО «ДАК-МЕБЕЛЬ», 440004, Россия, г. Пенза, ул. Рябова, д.9

В - ООО «МК БТС», 440600, г. Пенза, ул. Карпинского, д. 99, офис 3

## Инструкция по сборке и эксплуатации мебели

### Наборы мебели для спальни «Фиеста»

#### Шкаф для посуды

**02-04.011**

Габаритные размеры

Ширина: 600

Высота: 1990

Глубина: 456

максимальная нагрузка

на полку или вязку - 10 кг.

максимальная нагрузка

на ящик - 7 кг.

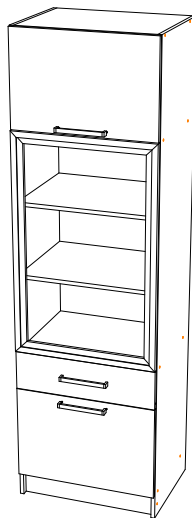

Шкаф собирается на левую и правую сторону

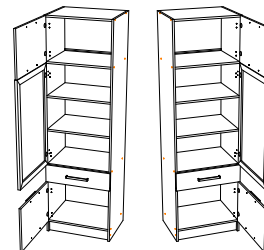

#### ОБЩИЕ ТЕХНИЧЕСКИЕ УКАЗАНИЯ

Настоятельно рекомендуем перед началом сборки внимательно ознакомьтесь с данной инструкцией, проверить наличие всех деталей и фурнитуры согласно комплекточным ведомостям, убедиться в их качестве (отсутствие царапин, сколов, вмятин и т.д.) т.к. претензии по количеству комплектующих и качеству изделия после сборки не принимаются

Сборку советуем производить вдвоём на ровной поверхности, в качестве подкладочного материала рекомендуем использовать гофрокартон от упаковок.

Производитель оставляет за собой право вносить изменения не нарушающих внешнего вида и габаритных размеров изделия (замена крепёжной фурнитуры, ножек, ручек и т. д. на аналоги).

#### Правила эксплуатации

Для длительного сохранения эксплуатационных и эстетических качеств мебели необходимо соблюдать следующие правила по уходу за мебелью во время ее эксплуатации:

- эксплуатировать мебель в сухом, проветриваемом помещении с температурой воздуха от +10 С до +40 С и относительной влажностью воздуха не более 70%
- в процессе эксплуатации мебели возможно ослабление крепёжной фурнитуры - необходимо ее поправлять
- при эксплуатации изделий имеющие декоративные решения в виде стекла или зеркал необходимо помнить, что эксплуатация стекла и зеркал с трещиной сопряжено с риском получения травм. Следует немедленно заменить стекло/зеркало при появлении трещин.
- не допускать скопления влаги на поверхностях изделия во избежание набухания щитов и отклейки кромок
- беречь поверхности от механических повреждений, не ставить на поверхность горячие предметы
- при чистке использовать влажную ткань с применением специальных средств по уходу за мебелью с последующей протиркой поверхностей насухо
- не допускайте попадания на поверхность веществ, таких как растворители, бензин, обезжиривающие средства и др.

#### Гарантийные обязательства

- Изготовитель гарантирует соответствие мебели требованиям ГОСТ 16371-2014, ТР ТС 025/2012, при соблюдении условий транспортировки, хранения, сборки (для мебели, поставляемой в разобранном виде), эксплуатации.
- Срок службы изделия - 5 лет (при соблюдении условий эксплуатации мебели).
- Гарантийный срок эксплуатации мебели - 24 месяца.



**Набор мебели для спальни «Фиеста»**

**Шкаф для посуды**

**02-04.011**



МЕБЕЛЬНАЯ КОМПАНИЯ

Срок службы изделия - 5 лет

Срок гарантии - 24 месяца









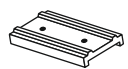

Соответствует требованиям  
ТР ТС 025/2012

Производитель в соответствии с буквой  
А - ООО «ЕС-МЕБЕЛЬ», 440034, Россия, г. Пенза, ул. Калинина, д. 135Б, лит. А, оф.5  
Б - ООО «ДАК-МЕБЕЛЬ», 440004, Россия, г. Пенза, ул. Рябова, д.9  
В - ООО «МК БТС», 440600, г. Пенза, ул. Карпинского, д. 99, офис 3

Дата изготовления \_\_\_\_\_

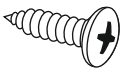
Комплектовочная ведомость

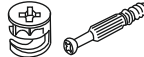
Поз.	Наименование	Длина	Ширина	Кол-во	Упаковка
1	Боковина правая	1990	440	1	Боковины
2	Боковина левая	1990	440	1	Боковины
3	Полка	568	440	2	Боковины
4	Вязка	568	440	4	Боковины
5	Цоколь	100	568	1	Боковины
6	Вязка ящика	510	100	1	Боковины
7	Бок ящика	400	100	2	Боковины
14	ЛДВП	376	596	5	Боковины
15	ЛДВП	540	404	1	Боковины
17	Брус соединительный	568		4	Створки
16	Стеклостворка	922	596	1	Створки
8	Створка	396	596	2	Створки
9	Фасад	164	596	1	Створки

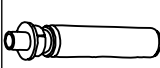
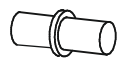
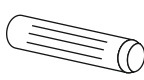
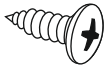
Гвоздь 2x20  60 шт.	Ручка BTS №01 192 мм. (хром+метал)  3 шт.	Подпятник  4 шт.	Стяжка межсекционная D5x32  1 шт.
Евровинт 6x50  21 шт.	Еврокляч  1 шт.	Заглушка для евровинта  18 шт.	Шуруп 4x16  30 шт.
Заглушка для эксцентрика  2 шт.	Направляющая шариковая 400мм  1 компл.	Эксцентриковая стяжка  2 шт.	Петля 4-х шарнирная накладная  6 шт.
Оттачиватель  1 шт.	Полкодержатель (хром)  8 шт.	Шкант 8x30  4 шт.	Шуруп 4x13  4 шт.

Качество мебели зависит от качества сборки.  
Рекомендуем доверить сборку специалистам.

1

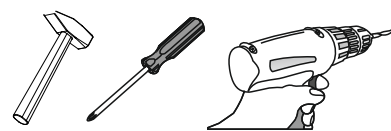
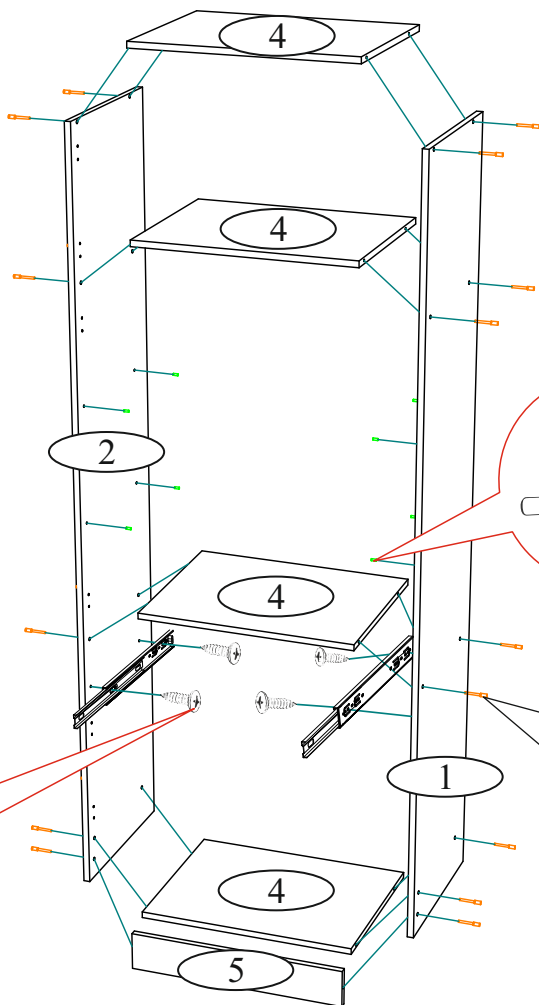

Необходимый инструмент для сборки.  
Рекомендуем сборку производить вдвоем.

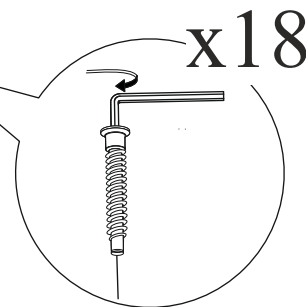
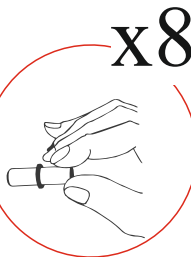
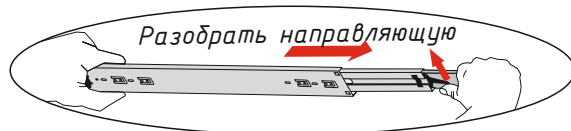

Уважаемый покупатель!

Убедительная просьба сохранять упаковку до полной сборки изделия!

В случае обнаружения брака/дефекта обязательно сфотографировать выявленный дефект и этикетку на упаковке. На фотографии должно быть четко видно: наименование изделия, дату изготовления и номер бригады. Претензии по качеству без фотографии этикетки не принимаются.

РОССИЯ г.Делта, ул.Чкалова, д.40 кв.80 т./ф (8412)20-40-20	<b>BTS</b> МЕБЕЛЬНАЯ КОМПАНИЯ	e-mail: info@BTSmebel.ru www.btsmebel.ru	Дата
<b>Гостиная «ВЕНЕЦИЯ»</b>	Цвет: <b>ВЕНГЕ-ЛОРЕДО</b>	Гарантия 24 мес. Срок службы - 7 лет.	01.01.2016
Название: <b>БОКОВИНЫ</b>	№ УПАКОВКИ	1/8	Бригада
			Бригада 1

# 2

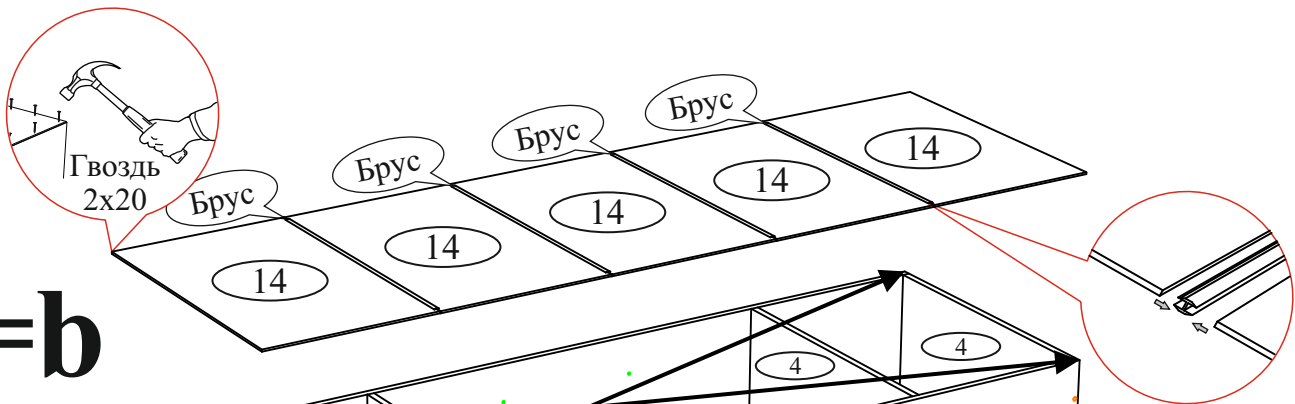

## a=b

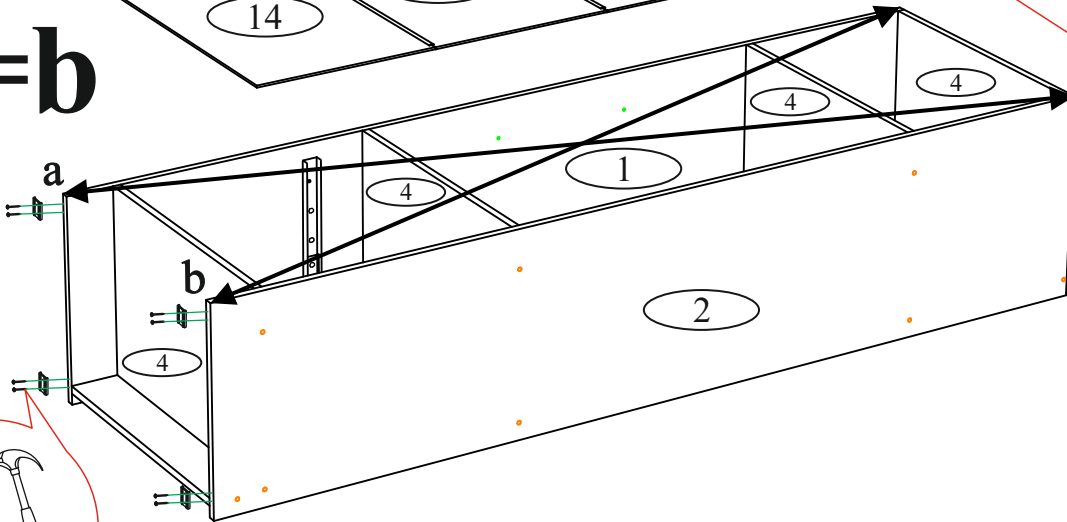

# 3

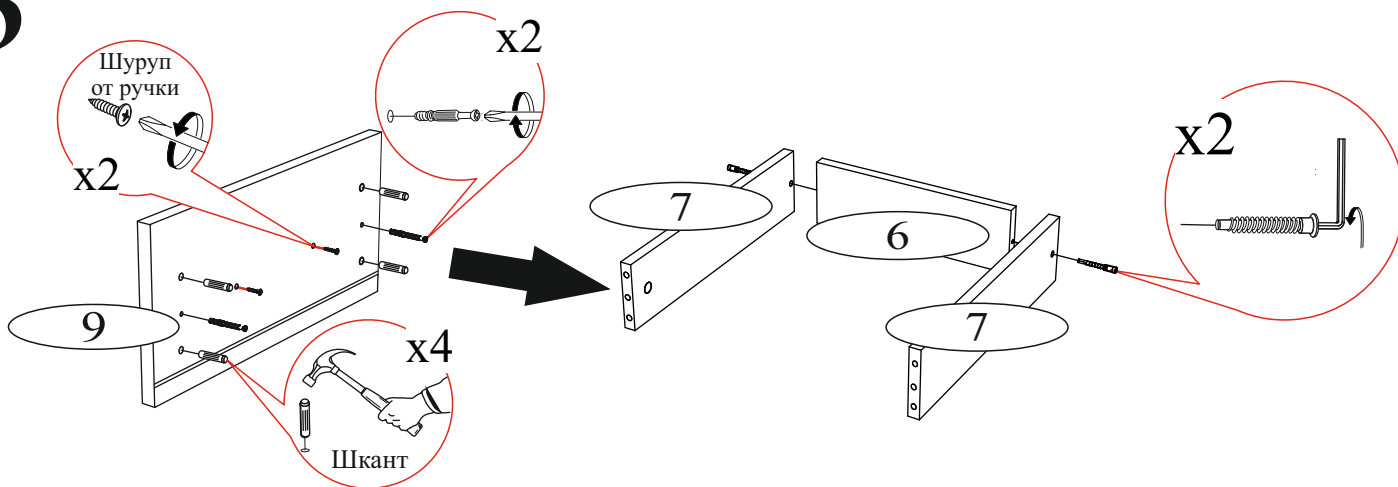

# 4

*Шариковые направляющие крепятся снизу боковины и вплотную к фасаду.*

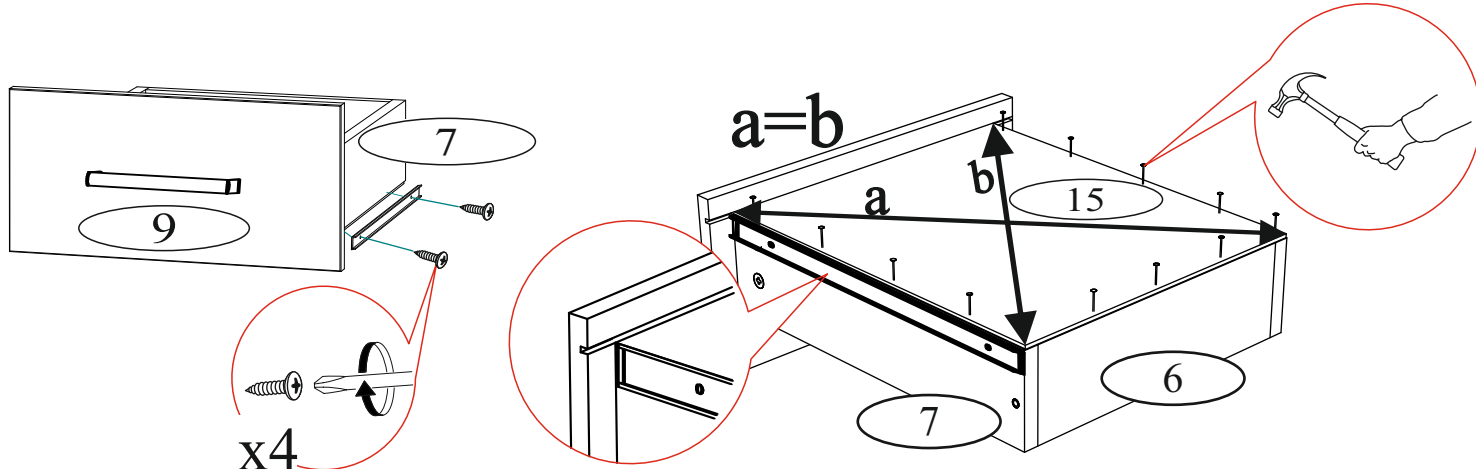

# 5

x4

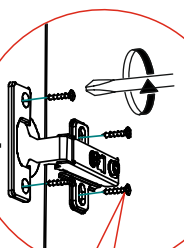

Шуруп 4x16 x16



Шуруп от ручки x4



Шуруп 4x13 x4



x2

Шуруп 4x16 x4



Регулировка створки по ширине



Регулировка створки по глубине

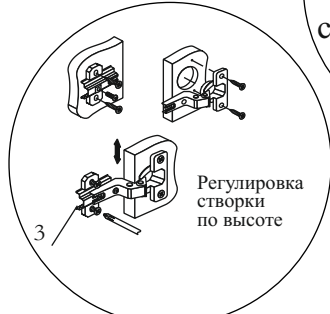

Регулировка створки по высоте

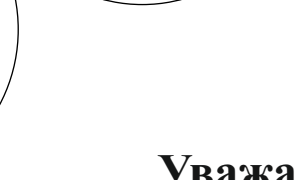

Регулировка створки по высоте

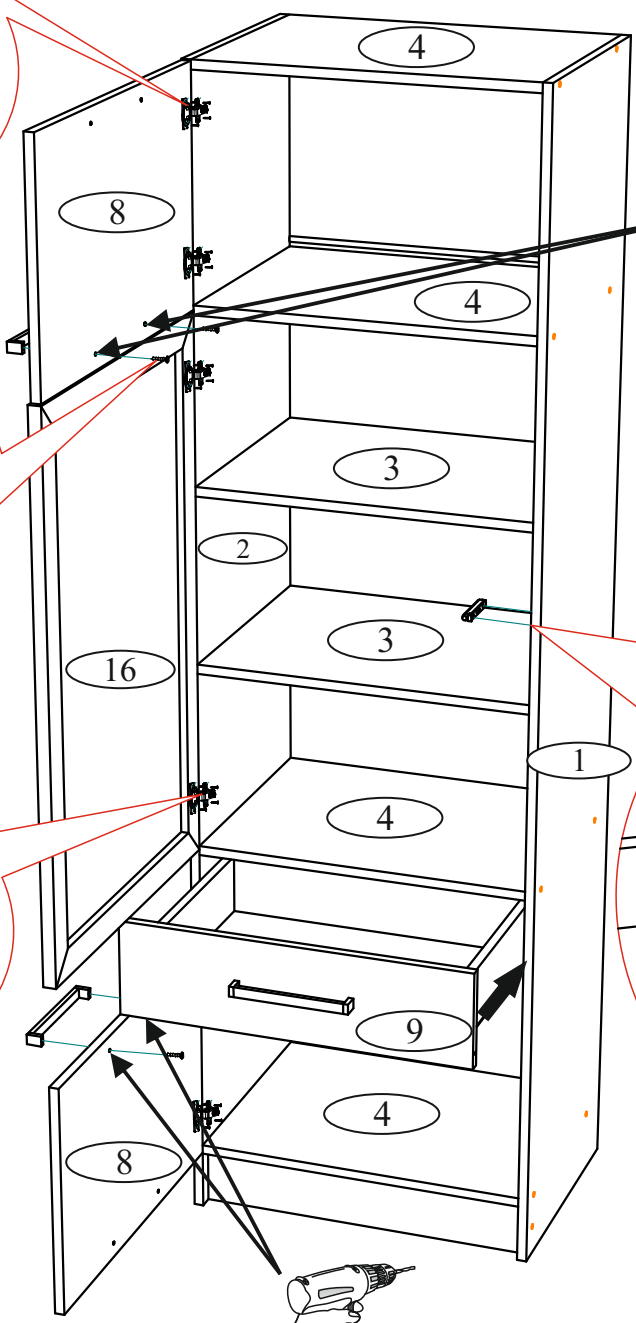

Досверлить отверстия для ручки, подложив с обратной стороны подложку. Сверлом d5

В свободные отверстия вставить тех. заглушки



Досверлить отверстия для ручки, подложив с обратной стороны подложку. Сверлом d5

Отталкиватель

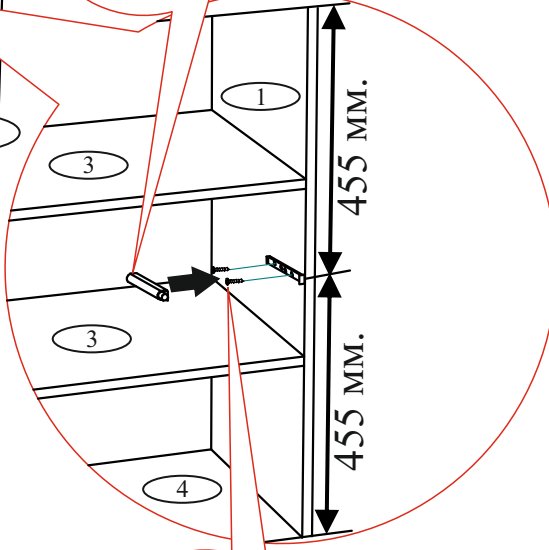
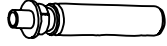

Шуруп 4x16 x2



## ВНИМАНИЕ!!!

Не вставляйте на открытые ящики!



Не тяните за открытые створки!



Рекомендуем закрепить мебель к стене или к другой мебели.

Уважаемый покупатель!

Выражаем Вам искреннюю благодарность за выбор нашей мебели!